



finder[®]

SWITCH TO THE FUTURE

СЕРИЯ

56

Миниатюрные силовые реле 12 А



Промышленные
печи и горны



Контроль и
распределение
электроэнергии



Промышленные
двигатели



Выключатели
и
разъединители



Электро
распределительные
щиты



Панели
управления



Подвижные
склады



Торговые
автоматы

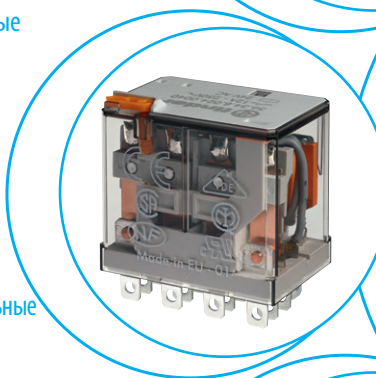

FINDER оставляет за собой право вносить изменения в характеристики приборов без дополнительного уведомления.
FINDER не несет ответственность в случае причинения ущерба лицам, связанным с некорректным применением оборудования.

FINDER-RELAY.RU

Силовое реле 12 А, 2 и 4 группы контактов

- Опция с фланцевым разъемом - (Клемма Faston 187, 4.8x0.5 мм)
- катушки АС и DC
- Блокируемая кнопка проверки и механический указатель срабатывания - стандарт для реле с контактами 2 СО
- Контакты из бескадмиевого материала (предпочтительная версия)
- Варианты материала контактов
- Для использования с розетками 96 серии, с модулями подавления электромагнитного импульса и с таймерами 86 серии
- Европейский патент

* Только для контактов 4 СО (4PDT).

По классификации UL, Мощность в л.с.и Номинал контактов в дежурном режиме, см. "Основные технические характеристики", стр V

Габаритный чертеж см. стр. 8

Характеристики контактов

Контактная группа (конфигурация)	2 СО (DPDT)	4 СО (4PDT)	2NO (DPST-NO) - ≥ 1.5 мм
Номинальный ток/Макс. пиковый ток	A		12/20
Ном. напряжение/Макс. напряжение	В АС		250/400
Номинальная нагрузка АС1	ВА		3000
Номинальная нагрузка АС15 (230 В АС)	ВА		700
Допустимая мощность однофазного двигателя (230 В АС)	кВт		0.55
Отключающая способность DC1: 30/110/220 В А			12/0.5/0.25
Минимальная коммутлируемая мощность	мВт(В/мА)		500 (10/5)
Стандартный материал контакта			AgNi

Характеристики катушки

Номин. напряж. (U _N)	В АС (50/60 Гц)	6 - 12 - 24 - 48 - 60 - 110 - 120 - 230 - 240 - 400*	
	В DC	6 - 12 - 24 - 48 - 60 - 110 - 125 - 220	
Номинальная мощность АС/DC	ВА (50 Гц)/Вт	1.5/1	2/1.3
Рабочий диапазон	АС	(0.8...1.1)U _N	
	DC	(0.8...1.1)U _N	(0.8...1.1)U _N
Напряжение удержания	АС/DC	0.8 U _N / 0.6 U _N	
Напряжение отключения	АС/DC	0.2 U _N / 0.1 U _N	

Технические параметры

Механическая долговечность АС/DC	циклов	20 · 10 ⁶ /50 · 10 ⁶	
Электр. долговечность при ном. нагрузке АС1	циклов	100 · 10 ³	
Время вкл/выкл	мс	9/6	11/11
Изоляция между катушкой и контактами (1.2/50 мкс)	кВ	4	
Электрическая прочность между открытыми контактами	В АС	1000	
Внешний температурный диапазон	°С	-40...+70	
Категория защиты		RT I	

Сертификация (в соответствии с типом)

56.32/56.34

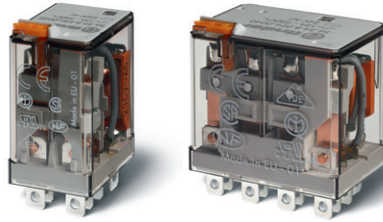

- Контакты 2 СО и 4 СО
- Установка в розетку /Faston 187

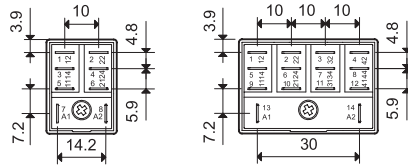
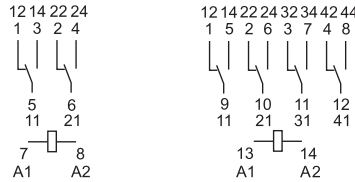

56.32

56.34

56.32-0300



- Контакты 2 NO (зазор ≥ 1.5 мм)
- Установка в розетку /Faston 187

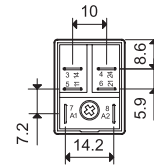
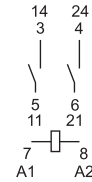

56.32-0300



Силовое реле для установки на печатную плату, 12 А

- 2 и 4 группы контактов
- катушки АС и DC
- Контакты из бескадмиевого материала (предпочтительная версия)
- Опция - выбор материала контактов

А

56.42/56.44



- Контакты 2 CO и 4 CO
- Установка на печатную плату

56.42-0300



- Контакты 2 NO (зазор ≥ 1.5 мм)
- Установка на печатную плату

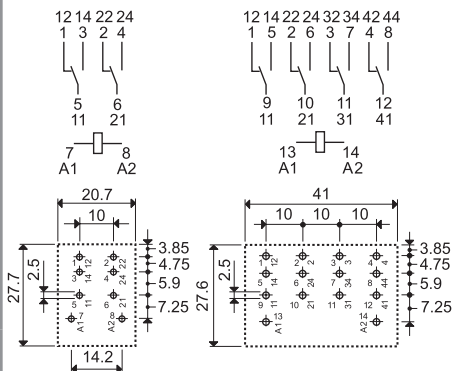

*Только для контактов 4 CO (4PDT).

По классификации UL, Мощность в л.с.и Номинал контактов в дежурном режиме, см. "Основные технические характеристики", стр. V

Габаритный чертеж см. стр. 8

Характеристики контактов

Контактная группа (конфигурация)		2 CO (4PDT)	4 CO (4PDT)	2 NO (DPST-NO) - ≥ 1.5мм
Номинальный ток/Макс. пиковый ток	A	12/20		12/20
Ном. напряжение/Макс. напряжение	B AC	250/400		250/400
Номинальная нагрузка AC1	BA	3000		3000
Номинальная нагрузка AC15 (230 В AC)	BA	700		700
Допустимая мощность однофазного двигателя (230 В AC)	кВт	0.55		0.55
Отключающая способность DC1: 30/110/220 В A		12/0.5/0.25		12/1/0.5
Минимальная коммутируемая мощность	мВт(В/мА)	500 (10/5)		500 (10/5)
Стандартный материал контакта		AgNi		AgNi

Характеристики катушки

Номин. напряж. (U _N)	B AC (50/60 Гц)	6 - 12 - 24 - 48 - 60 - 110 - 120 - 230 - 240 - 400*		
	B DC	6 - 12 - 24 - 48 - 60 - 110 - 125 - 220		
Ном. мощн. AC/DC	BA (50 Гц)/Вт	1.5/1	2/1.3	1.5/—
Рабочий диапазон	AC	(0.8...1.1)U _N		(0.85...1.1)U _N
	DC	(0.8...1.1)U _N	(0.8...1.1)U _N	—
Напряжение удержания	AC/DC	0.8 U _N / 0.6 U _N		0.85 U _N /—
Напряжение отключения	AC/DC	0.2 U _N / 0.1 U _N		0.2 U _N /—

Технические параметры

Механическая долговечность AC/DC	циклов	20 · 10 ⁶ /50 · 10 ⁶		20 · 10 ⁶ /—
Электр. долговечность при ном. нагрузке AC1	циклов	100 · 10 ³		100 · 10 ³
Время вкл/выкл	мс	9/6	11/11	8/4
Изоляция между катушкой и контактами (1.2/50 мкс)	kВ	4	5	4
Электрическая прочность между открытыми контактами	B AC	1000		2000
Внешний температурный диапазон	°C	-40...+70		-40...+70
Категория защиты		RT I		RT I

Сертификация (в соответствии с типом)



Информация по заказам

Пример: Миниатюрные силовые реле 56-я серия, контакты 2 CO (DPDT), катушка 12 В DC, блокируемая кнопка проверки и механический индикатор.

5 6 . 3 2 . 9 . 0 1 2 . 0 0 4 0

Серия — 56

Тип — 3 = монтаж в розетку
4 = печатная плата

Кол-во контактов
2 = 2 контакта, 12 А
4 = 4 контакта, 12 А

Тип катушки
8 = AC (50/60 Гц)
9 = DC

Напряжение катушки
См. характеристики катушки

A: Материал контактов
0 = Стандартный AgNi
2 = AgCdO
4 = AgSnO₂

B: Схема контакта
0 = CO (nPDT)
3 = NO (nPST), ≥ 1.5 мм зазор ≥ 1.5 мм

D: Варианты
0 = Стандартный
6 = Задний монтажный фланец (только для 4-х полюсных)
8 = Паз в задней части для 35-мм рейки(только 4 контакта)
Другие варианты монтажа см.стр. 9

C: Опции
0 = Нет
2 = Механический индикатор
3* = Светодиод (AC)
4 = Блокируемая кнопка проверки + механический индикатор
5* = Блокируемая кнопка проверки + светодиод (AC)
54* = Блокируемая кнопка проверки + светодиод (AC) + механический индикатор
6* = Двойной светодиод (неполяризованный DC)
7* = Блокируемая кнопка проверки + двойной СИД (неполяризованный DC)
74* = Блокируемая кнопка проверки + двойной СИД (неполяризованный DC) + механический индикатор
8* = Светодиод + диод (DC, полярность положительная для контакта 7) только для 56.32
9* = Блокируемая кнопка проверки Светодиод + диод (DC, полярность - положительная для контакта 7) только для 56.32
94* = Блокируемая кнопка проверки + Светодиод + диод (DC, полярность -положительная для контакта 7) + механический индикатор только для 56.32

* Опции не доступны для версий 220 В DC и 400 В AC.

Выбор характеристик и опций: возможны комбинации только в одном ряду.

Предпочтительные варианты выделены **жирным шрифтом**.

Тип	Питание катушки	A	B	C	D
56.32	AC	0 - 2 - 4	0	0 - 2 - 3 - 4 - 5	0
	AC	0 - 2 - 4	0	54	/
	AC	0 - 2 - 4	3	0 - 3 - 5	0
	DC	0 - 2 - 4	0	0 - 2 - 4 - 6 - 7 - 8 - 9	0
	DC	0 - 2 - 4	0	74 - 94	/
56.34	AC	0 - 2 - 4	0	0 - 2 - 3 - 4 - 5	0 - 6 - 8
	AC	0 - 2 - 4	0	54	/
	DC	0 - 2 - 4	0	0 - 2 - 4 - 6 - 7	0 - 6 - 8
	DC	0 - 2 - 4	0	74	/
56.42	DC	0 - 2 - 4	0	0	0
	AC	0 - 2 - 4	0 - 3	0	0
56.44	AC - DC	0 - 2 - 4	0	0	0

Имеется специальная версия для железнодорожных приложений

Описание: опции и варианты

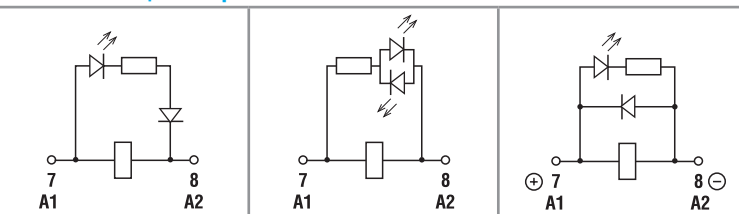

C: Опция 3, 5, 54
светодиод (AC)

C: Опция 6, 7, 74
Двойной Светодиод (неполяризованный DC)

C: Опция 8, 9, 94
Светодиод + диод (DC, полярность - положительная для контакта 7) - (только 56.32)

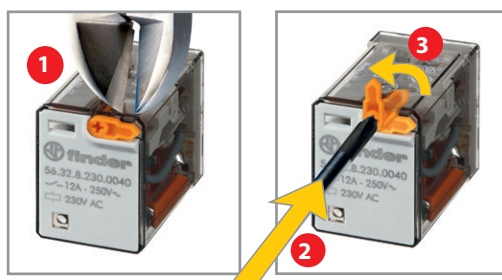

Блокируемая кнопка проверки и механический указатель срабатывания (0040, 0050, 0054, 0070, 0074, 0090, 0094)

Кнопку проверки двойного назначения можно использовать двумя способами:
Способ 1 Пластиковый ключ (расположенный непосредственно под кнопкой проверки) остаётся на месте. В этом случае при нажатии кнопки проверки контакты срабатывают. При отпуске кн кнопки проверки контакты возвращаются в исходное положение.
Способ 2 Пластиковый ключ отламывается (с помощью соответствующего инструмента). В этом случае (в дополнение к указанному выше) при нажатии и повороте кнопки проверки контакты замыкаются в рабочем положении и остаются в таком состоянии до поворота кнопки проверки обратно в исходное положение. В обоих случаях кнопку следует нажимать (поворачивать) быстро и четко.



Технические параметры

* Только для приложений, в которых допускается перенапряжение категории II. Для приложений с перенапряжением категории III: Микро-расцепление.

Изоляция в соответствии с EN 61810-1 ed		2 контакта - 4 контакта		2 NO	
Номинальное напряжение питания	B AC	230/400		230/400	
Расчетное напряжение изоляции	B AC	250	400	250	400
Уровень загрязнения		3	2	3	2
Изоляция между катушкой и контактной группой					
Тип изоляции		Базовый		Базовый	
Категория перегрузки		III		III	
Расчетное импульсное напряжение	kB (1.2/50 мкс)	4		4	
Электрическая прочность	B AC	2500		2500	
Изоляция между соседними контактами					
Тип изоляции		Базовый		Базовый	
Категория перегрузки		III		III	
Расчетное импульсное напряжение	kB (1.2/50 мкс)	4		4	
Электрическая прочность	B AC	2500		2500	
Изоляция между разомкнутыми контактами					
Тип расцепления		Микро-расцепление		Полное расцепление*	
Категория перегрузки		—		II	
Расчетное импульсное напряжение	kB (1.2/50 мкс)	—		2.5	
Электрическая прочность	B AC/kB (1.2/50 мкс)	1000/1.5		2000/3	
Изоляция между клеммами катушки					
Номинальное импульсное напряжение (перенапряжение) (согласно EN 61000-4-5)	kB (1.2/50 мкс)	4			
Прочее					
Время дребезга: НО/НЗ	мс	1/4 (2 контакта CO) , 1/7 (4 контакта CO)		3/— (контакты NO)	
Виброустойчивость (10...150 Гц): НО/НЗ	g	17/14			
Ударопрочность НО/НЗ	g	20/14			
Потери мощности	без нагрузки	Вт	1 (56.32, 56.42)		1.3 (56.34, 56.44)
	при номинальном токе	Вт	3.8 (56.32, 56.42)		6.9 (56.34, 56.44)
Рекомендуемое расстояние между реле на плате	мм	≥ 5			

Характеристика контактов

F 56 - Электрическая долговечность (AC) при ном. нагрузке

2 - 4 полюсные реле



H 56 - Макс. отключающая способность DC1

Версия с контактами CO



H 56 - Макс. отключающая способность DC1

Версия с контактами NO

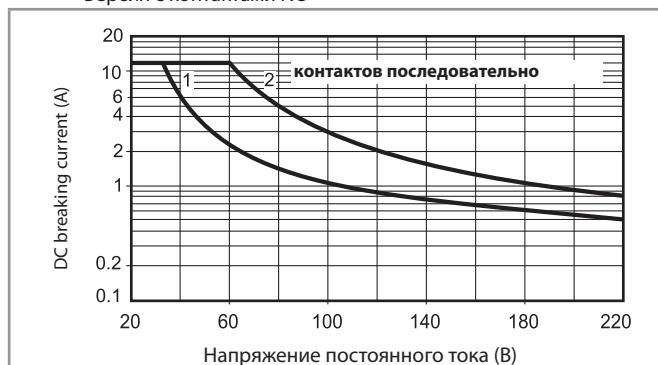

- При переключении активно нагрузки (DC1) и величине тока и напряжения ниже приведенных выше кривых долговечность составляет 100 - 103 циклов.
 - При коммутации нагрузки DC13, подключение диода параллельно с нагрузкой обеспечивает такую же долговечность, как при нагрузке DC1.
- Примечание: Под нагрузкой возможно увеличение времени срабатывания.

Характеристики катушки

Версия для DC, реле с 2 группами контактов

Номин. напряж. U_N	Код катушки	Рабочий диапазон		Сопротивл. R	Ном.ток I при U_N
		U_{min}	U_{max}		
В		В	В	Ω	мА
6	9.006	4.8	6.6	40	150
12	9.012	9.6	13.2	140	86
24	9.024	19.2	26.4	600	40
48	9.048	38.4	52.8	2400	20
60	9.060	48	66	4000	15
110	9.110	88	121	12500	8.8
125	9.125	100	138	17300	7.2
220	9.220	176	242	54000	4

Версия для DC, реле с 4 группами контактов

Номин. напряж. U_N	Код катушки	Рабочий диапазон		Сопротивл. R	Ном.ток I при U_N
		U_{min}	U_{max}		
В		В	В	Ω	мА
6	9.006	4.8	6.6	32.5	185
12	9.012	9.6	13.2	123	97
24	9.024	19.2	26.4	490	49
48	9.048	38.4	52.8	1800	27
60	9.060	48	66	3000	20
110	9.110	88	121	10400	10.5
125	9.125	100	138	14200	8.8
220	9.220	176	242	44000	5

R 56 - Отношение рабочего диапазона для DC к температуре окр. среды - Реле 2 и 4 CO

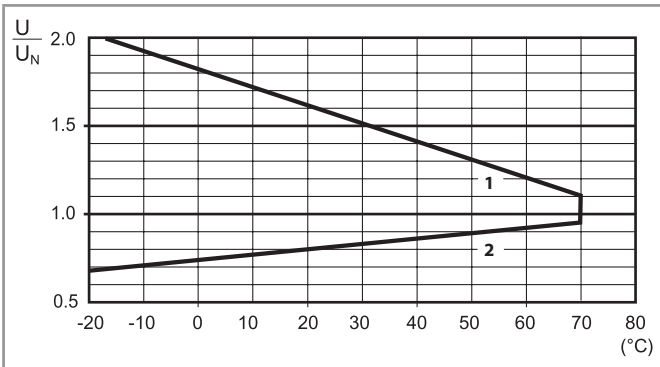

- 1 - Макс. допустимое напряжение на катушке.
2 - Мин. напряжение удержания катушки при температуре окружающей среды.

Версия для AC, реле с 2 группами контактов

Номин. напряж. U_N	Код катушки	Рабочий диапазон		Сопротивл. R	Ном.ток I при U_N (50Гц)
		U_{min}^*	U_{max}		
В		В	В	Ω	мА
6	8.006	4.8	6.6	12	200
12	8.012	9.6	13.2	50	97
24	8.024	19.2	26.4	190	53
48	8.048	38.4	52.8	770	25
60	8.060	48	66	1200	21
110	8.110	88	121	3940	12.5
120	8.120	96	132	4700	12
230	8.230	184	253	17000	6
240	8.240	192	264	19100	5.3

* $U_{min} = 0.85 U_N$ для реле с НО контактом.

Версия для AC, реле с 4 группами контактов

Номин. напряж. U_N	Код катушки	Рабочий диапазон		Сопротивл. R	Ном.ток I при U_N (50Гц)
		U_{min}	U_{max}		
В		В	В	Ω	мА
6	8.006	4.8	6.6	5.7	300
12	8.012	9.6	13.2	22	150
24	8.024	19.2	26.4	81	90
48	8.048	38.4	52.8	380	37
60	8.060	48	66	600	30
110	8.110	88	121	1900	16.5
120	8.120	96	132	2560	13.4
230	8.230	184	253	7700	9
240	8.240	192	264	10000	7.5
400	8.400	320	440	26000	4.9

R 56 - Отношение рабочего диапазона для AC к температуре окр. среды - Реле 2 CO

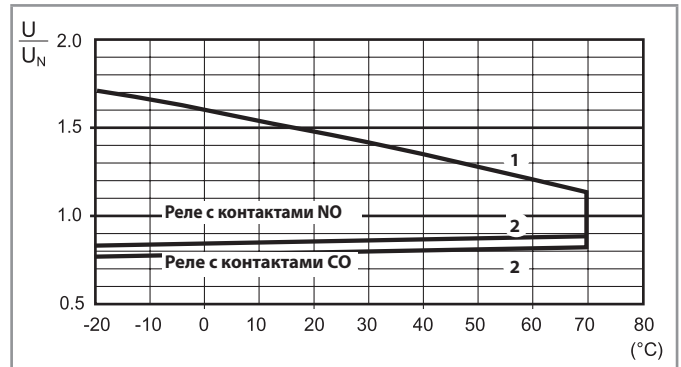

R 56 - Отношение рабочего диапазона для AC к температуре окр. среды - Реле 4 CO

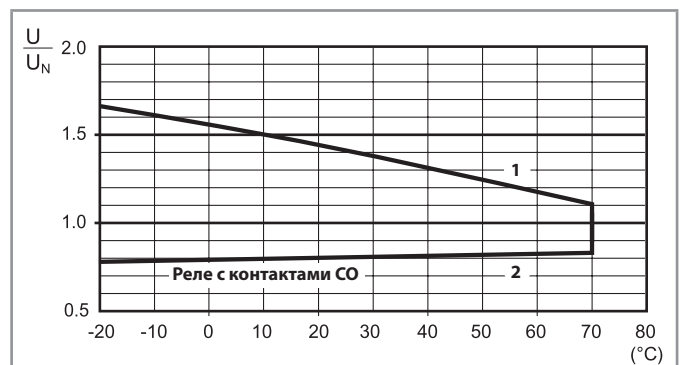

- 1 - Макс. допустимое напряжение на катушке.
2 - Мин. напряжение удержания катушки при температуре окружающей среды.

Габариты

A

Тип 56.32/32-0300

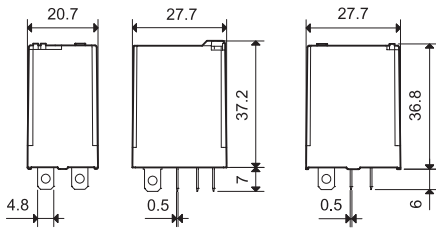

Тип 56.34

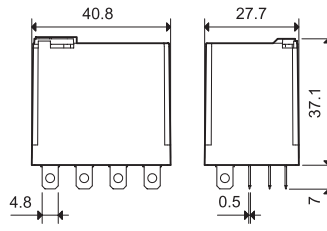

Тип 56.42/42-0300

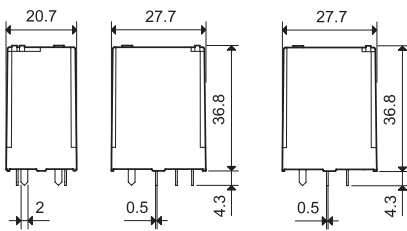

Тип 56.44

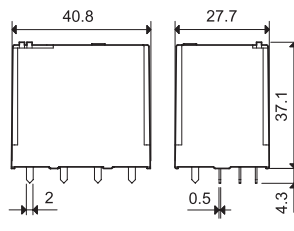

Аксессуары

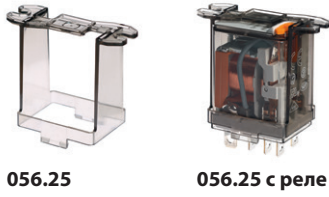

056.25

056.25 с реле

фланцевый адаптер крепления для реле 56.32

056.25

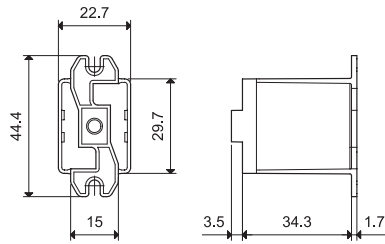

056.25

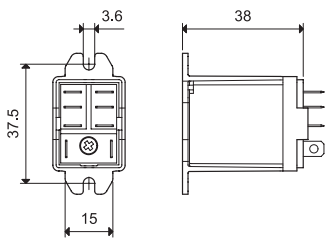

056.25 с реле

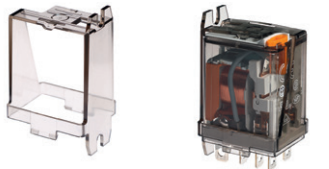

056.26

056.26 с реле

фланцевый адаптер крепления для реле 56.32

056.26

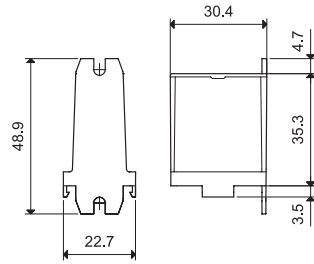

056.26

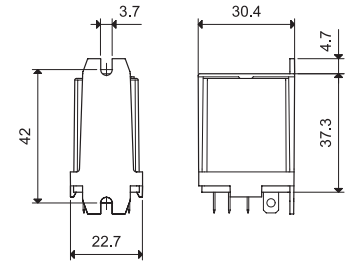

056.26 с реле



056.27

056.27 с реле

Адаптер крепления на 35 мм рейку (EN 60715) для реле 56.32

056.27

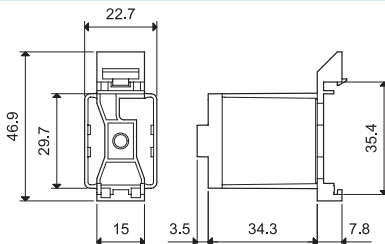

056.27

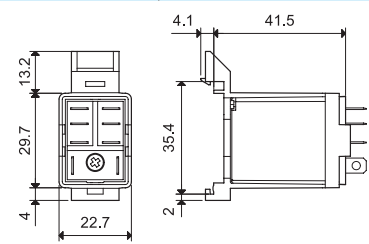

056.27 с реле

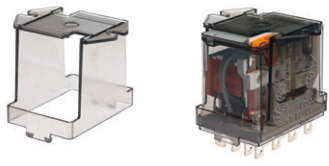

056.45

056.45 с реле

Тфланцевый адаптер крепления для реле 56.34

056.45

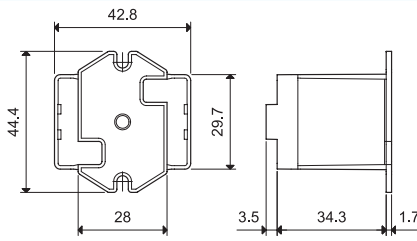

056.45

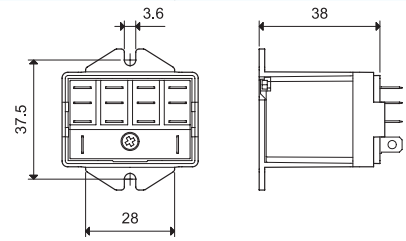

056.45 с реле

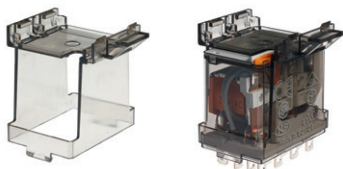

056.47

056.47 с реле

Адаптер крепления на 35 мм рейку (EN 60715) для реле 56.34

056.47

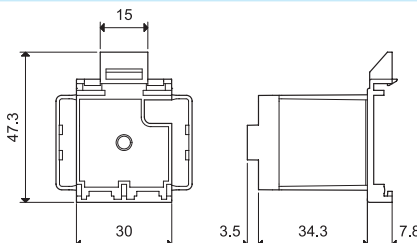

056.47

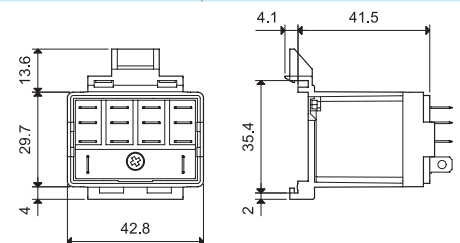

056.47 с реле

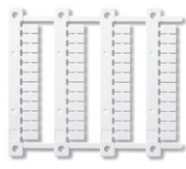

060.48

Блок маркировок для термотрансферных принтеров "Сембра"

060.48

для реле 56.34, пластик, 48 шт., 6 x 12 мм

A

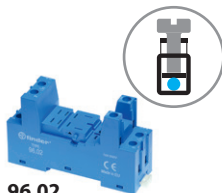

96.02
Сертификация
(В соответствии с типом):



96.04
Сертификация
(В соответствии с типом):



094.91.3

Розетка с винтовым зажимом для установки на поверхность или на 35мм рейку	96.02 синий	96.02.0 черный	96.04 синий	96.04.0 черный
Тип реле	56.32		56.34	
Аксессуары				
Метал.удерж.зажим (поставляется с розеткой -код корпуса SMA)	094.71		096.71	
Пластиковый удерживающий зажим (поставляется с розеткой - код корпуса SPA)	094.91.3	094.91.30	—	—
6-полюсная перемычка	094.06	094.06.0	—	—
Маркировочная этикетка	095.00.4		090.00.2	
Модули (см. таблицу ниже)	99.02			
Модульные таймеры (см. таблицу ниже)	86.30		86.00, 86.30	
Блок маркировок для установки в пластиковые клипсы 094.91.3, 48 знаков, 6 x 12 мм, для термотрансферных принтеров CEMBRE	060.48		—	
Технические параметры				
Номинальные значения	12 A - 250 В			
Электрическая прочность	2 kВ AC			
Категория защиты	IP 20			
Температура окружающего воздуха	°C -40...+70 (см. график L96)			
⊕ Момент заворачивания	Нм 0.8			
Длина зачистки провода	мм 8			
Макс. размер провода для розеток 94.02/04	одножильный провод		многожильный провод	
	мм ²	1 x 6 / 2 x 2.5	1 x 4 / 2 x 2.5	
	AWG	1 x 10 / 2 x 14	1 x 12 / 2 x 14	

Н 56 - Номинальный ток при темп. окружающей среды

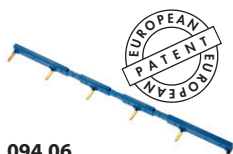
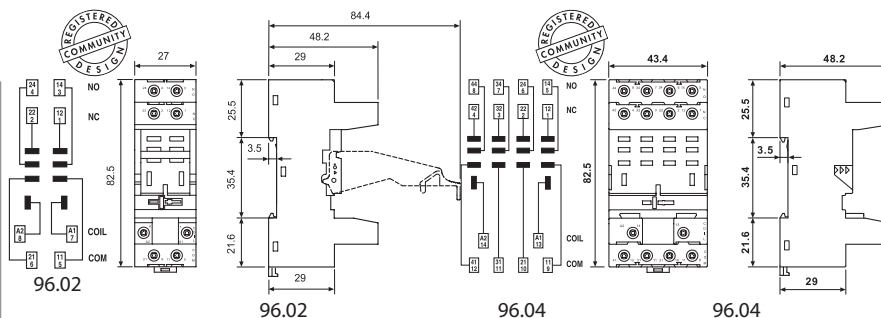
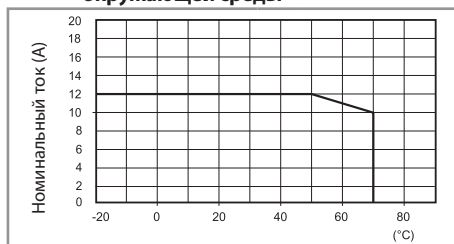

094.06



86.00



86.30



99.02

Сертификация
(В соответствии с типом):



Модули DC с нестандартной полярностью (+A2) поставляются по заказу.

6-полюсный шинный соединитель для розеток серии 96.02	094.06 (синий)	094.06.0 (черный)
Номинальные значения	10 A - 250 В	

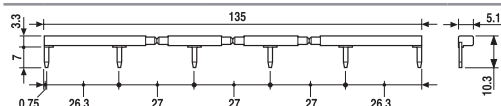

Модульные таймеры 86 серии		
Мультинапряжение: (12...240)В AC/DC;		
Многофункциональные: AI, DI, SW, BE, CE, DE, EE, FE; (0.05 с...100 ч)	86.00.0.240.0000	
(12...24)В AC/DC; Монофункциональный: AI, DI; (0.05 с...100 ч)	86.30.0.024.0000	
(110...125)В AC; Монофункциональный: AI, DI; (0.05 с...100 ч)	86.30.8.120.0000	
(230...240)В AC; Монофункциональный: AI, DI; (0.05 с...100 ч)	86.30.8.240.0000	

Сертификация (В соответствии с типом): **CE EAC cULus**

Модули 99.02 - Индикация катушки и подавление электромагнитного импульса для розеток 96.02 и 96.04		
диод (+A1, стандартная полярность)	(6...220)В DC	99.02.3.000.00
СВЕТОДИОД	(6...24)В DC/AC	99.02.0.024.59
СВЕТОДИОД	(28...60)В DC/AC	99.02.0.060.59
СВЕТОДИОД	(110...240)В DC/AC	99.02.0.230.59
СВЕТОДИОД+ диод (+A1, стандартная полярность)	(6...24)В DC	99.02.9.024.99
СВЕТОДИОД+ диод (+A1, стандартная полярность)	(28...60)В DC	99.02.9.060.99
СВЕТОДИОД + диод (+A1, стандартная полярность)	(110...220)В DC	99.02.9.220.99
СВЕТОДИОД+ Варистор	(6...24)В DC/AC	99.02.0.024.98
СВЕТОДИОД + Варистор	(28...60)В DC/AC	99.02.0.060.98
СВЕТОДИОД + Варистор	(110...240)В DC/AC	99.02.0.230.98
RC цепь	(6...24)В DC/AC	99.02.0.024.09
RC цепь	(28...60)В DC/AC	99.02.0.060.09
RC цепь	(110...240)В DC/AC	99.02.0.230.09
Residual current by-pass	(110...240)В AC	99.02.8.230.07

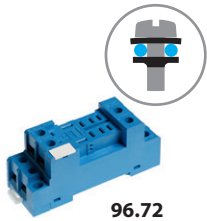

96.72

Сертификация
(В соответствии с типом):

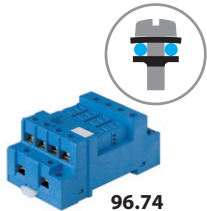

96.74

Сертификация
(В соответствии с типом):



Розетка с винтовым зажимом для монтажа на поверхность или 35 мм рейку (EN 60715)	96.72 синий	96.72.0 черный	96.74 синий	96.74.0 черный
Тип реле	56.32		56.34	
Аксессуары				
Металлическая клипса (поставляется с розеткой - код корпуса SMA)	094.71		096.71	
Модули (см. таблицу ниже)	99.01			
Технические параметры				
Номинальные значения	12 A - 250 В			
Электрическая прочность	2 кВ AC			
Категория защиты	IP 20			
Температура окружающего воздуха	°C	-40...+70		
Момент заворачивания	Нм	0.8		
Длина зачистки провода	мм	10		
Макс. размер провода для розеток 96.72 и 96.74		одножильный провод	многожильный провод	
	мм ²	1 x 4 / 2 x 4	1 x 4 / 2 x 2.5	
	AWG	1 x 12 / 2 x 12	1 x 12 / 2 x 14	

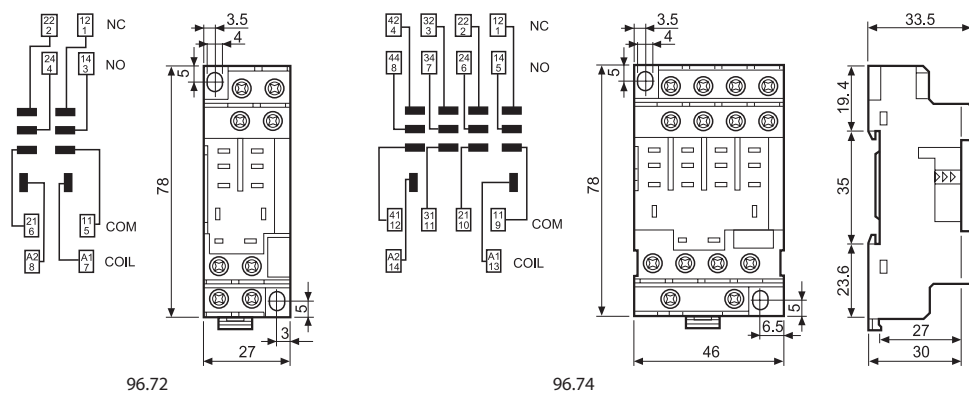

99.01

Сертификация
(В соответствии с типом):



* Модули в черном корпусе поставляются по заказу.
Зеленый светодиод - стандартная комплектация.
Красный светодиод - поставляется по заказу

Модули 99.01 - Индикация катушки и подавление электромагнитного импульса для розеток 96.72 и 96.74		Голубой*
диод (+A1, стандартная полярность)	(6...220)В DC	99.01.3.000.00
диод (+A2, стандартная полярность)	(6...220)В DC	99.01.2.000.00
СВЕТОДИОД	(6...24)В DC/AC	99.01.0.024.59
СВЕТОДИОД	(28...60)В DC/AC	99.01.0.060.59
СВЕТОДИОД	(110...240)В DC/AC	99.01.0.230.59
СВЕТОДИОД+ диод (+A1, стандартная полярность)	(6...24)В DC	99.01.9.024.99
СВЕТОДИОД+ диод (+A1, стандартная полярность)	(28...60)В DC	99.01.9.060.99
СВЕТОДИОД+ диод (+A1, стандартная полярность)	(110...220)В DC	99.01.9.220.99
СВЕТОДИОД+ диод (+A2, нестандартная полярность)	(6...24)В DC	99.01.9.024.79
СВЕТОДИОД+диод(+A2, нестандартная полярность)	(28...60)В DC	99.01.9.060.79
СВЕТОДИОД + диод (+A2, нестандартная полярность)	(110...220)В DC	99.01.9.220.79
СВЕТОДИОД + Варистор	(6...24)В DC/AC	99.01.0.024.98
СВЕТОДИОД + Варистор	(28...60)В DC/AC	99.01.0.060.98
СВЕТОДИОД + Варистор	(110...240)В DC/AC	99.01.0.230.98
RC цепь	(6...24)В DC/AC	99.01.0.024.09
RC цепь	(28...60)В DC/AC	99.01.0.060.09
RC цепь	(110...240)В DC/AC	99.01.0.230.09
Шунтирующее сопротивление	(110...240)В AC	99.01.8.230.07



96.12

A

Сертификация
(В соответствии с типом):



Розетка РСВ	96.12 (синий)	96.12.0 (синий)	96.14 (синий)	96.14.0 (синий)
Тип реле	56.32		56.34	
Аксессуары	094.51			
Технические параметры				
Номинальные значения	15 А - 250 В			
Электрическая прочность	2 кВ АС			
Категория защиты	IP 20			
Температура окружающего воздуха	°C -40...+70			

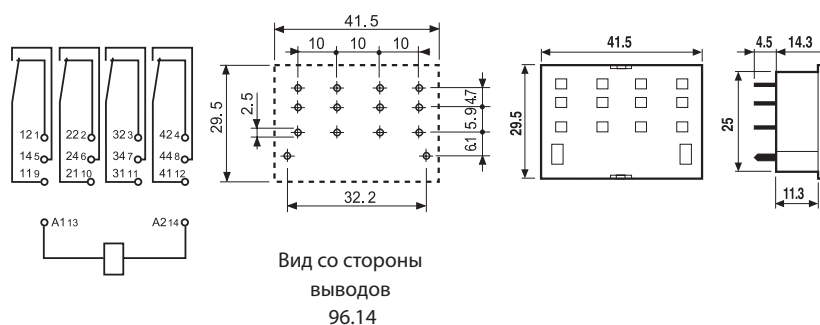
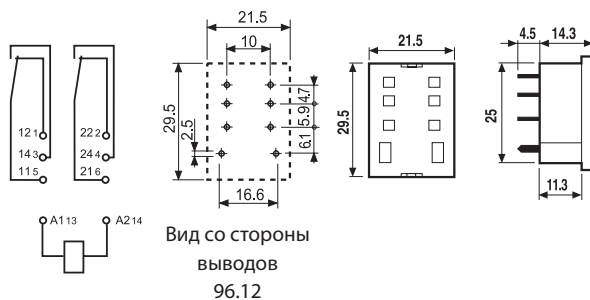

Коды на упаковке

Варианты кодировки обозначаются тремя последними буквами:

9 6 . 7 4 S M A

A Стандартная упаковка

SM Металлический удерживающий зажим
SP Пластиковый удерживающий зажим

9 6 . 7 4 [] []

Без удерживающего зажима